



Manuel Utilisateur

E-Story



eCLASSIC
cars



Pour plus d'information scannez ce QR Code
avec votre smartphone ou bien retrouvez nos
informations ici :



eCLASSIC
cars



eClassic.fr



contact@mlt-automotive.fr



04 26 60 36 38



10 RTE du Barrage,
07250 Le Pouzin



Véhicule 100% Made In France



Table des Matières

Introduction	4
Fiches techniques	4
Présentation générale du véhicule	5
Batterie	10
Sécurité électrique	11
Mise en route	13
Conduite	15
Configuration	16
Charge	18
Ergonomie et sécurité	22
Témoins lumineux	23
Commandes et réglages	25
Fusibles	27
Accessoires	28
Freinage	29
Pression de gonflages des pneumatiques	30
Hivernage	30
Entretien de la carrosserie	31
Remorquage, dépannage et levage	32
Anomalies de fonctionnement	33
Carnet d'entretien	35



Introduction

Ce manuel d'utilisation réunit les informations qui vous permettront de bien connaître votre véhicule et toutes ses fonctionnalités.

Ce véhicule est un quadri mobile lourd électrique, homologué dans l'ensemble de l'Union Européenne. En France, il peut se conduire à partir de 16 ans avec un permis de conduire B1. Cette catégorie de véhicules est limitée à 90km/h et n'est pas admise sur les voies rapides et autoroutes.



Ce véhicule étant électrique, toute intervention sur les éléments électriques du circuit de puissance de la voiture est à confier à un spécialiste car elle pourrait occasionner de graves lésions.



La description des modèles, déclinés dans cette notice, a été établie à partir des caractéristiques techniques connues à la date de conception de ce document.

Bonne route au volant de votre véhicule E-Story.



Présentation générale du véhicule

Dimensions

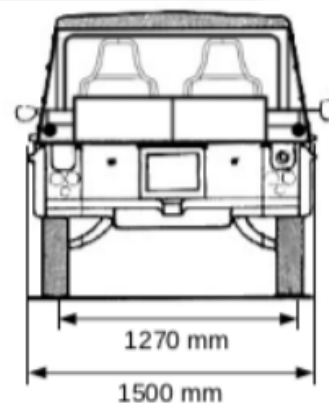
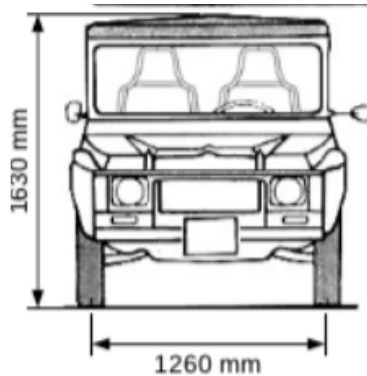
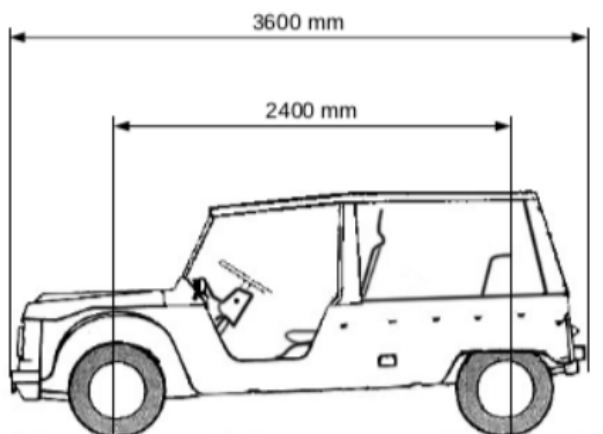

Éléments électriques



- 1 - Chargeur simple** - 1.5 kW // double - 4kW (option)
- 2 - Batterie Standard** - 15 kW haute capacité - 25kW (option)
- 3 - Moteur** 11kW



1 - Prise de charge

Poste de Conduite

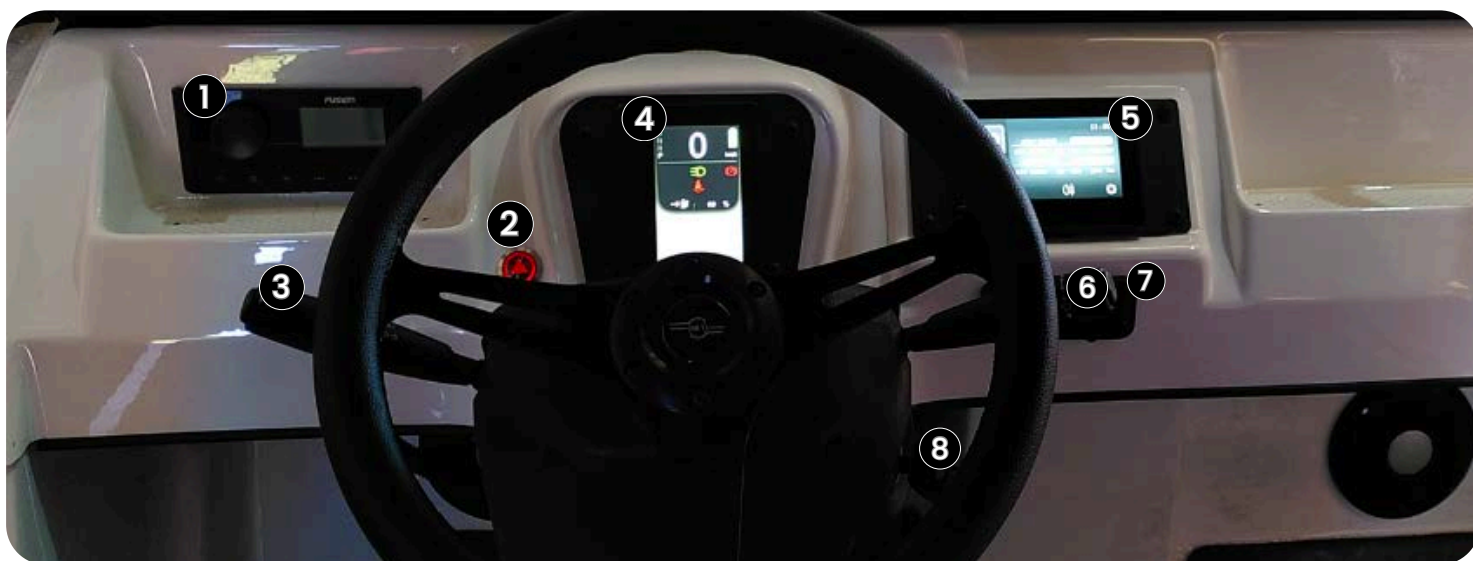

1 - Radio (option) - autoradio bluetooth.

2 - Warning - signal de détresse .

3 - Commodo gauche - klaxon, clignotants, commande de feux.

4 - Ecran Principal - compteur de vitesse, état de charge du véhicule, autonomie, témoin DNRP (sens de marche du véhicule), odomètre du trajet.

5 - Ecran de Configuration - marche avant, marche arrière, frein de parking, feu antibrouillard, données de conduite, mode (option), limiteur urbain (option), préférences.

6 - Commodo droit - Essuie glace (impulsion, intermittent, lent, rapide), lave glace.

7 - USB/AC - prise USB x2, prise allume cigare

8 - Contact - extinction véhicule, démarrage système, démarrage moteur



Compartiment moteur

1 - Boitier fusibles - fusible principal circuit moteur, fusible circuit de charge

2 - Batterie 12V

3 - Bocal liquide lave-glace

4 - Bocal liquide de frein

5 - Etrier de frein - freins hydrauliques, freins de parking électriques

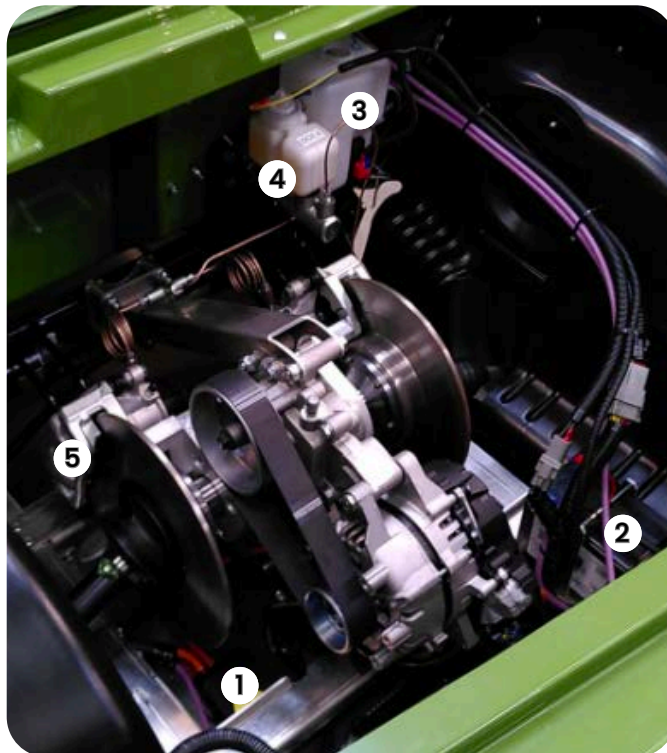

Ecran principale



1 - Odomètre

2 - Autonomie - en km ou en %

3 - Zone de témoins

4 - Affichage de la consommation instantanée

5 - Témoin de sens de la marche

6 - Affichage de la vitesse

7 - Visualisation de la charge de la batterie



Ecran de configuration

- 1 - Sélection du mode de conduite - Normal ,Eco , Montagne (option)
- 3 - Phare antibrouillard arrière
- 4 - Dégivrage pare-brise (option)
- 5 - Préférences
- 6 - Consommation moyenne
- 7 - Consommation totale
- 8 - Distance parcourue
- 9 - Marche Arrière ou frein de parking si l'on est en marche avant ou arrière
- 10 - Bouton de réinitialisation du compteur journalier 2
- 11 - Marche Avant - ou marche arrière si nous sommes déjà en marche avant
- 12 - Bouton de réinitialisation du compteur journalier 1
- 13 - Heure

En utilisation



En charge

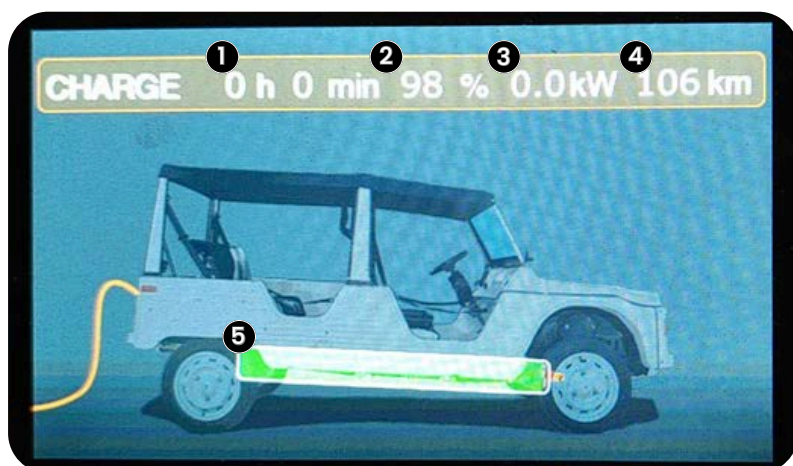

- 1 - Temps de charge restant
- 2 - Etat de la charge de la batterie
- 3 - Puissance de charge
- 4 - Autonomie estimée
- 5 - Visuel de l'état de la batterie



Cordon de charge



- 1 - Limite de courant
- 2 - Quantité d'énergie fournie au véhicule depuis le début de la charge
- 3 - Temps depuis le début de la charge
- 4 - Puissance de charge instantanée en puissance (kW)
- 5 - Bouton de paramétrage

Plaque constructeur et VIN

Vous trouverez la plaque constructeur avec les informations légales de puissance, poids, vitesse maximum, ainsi que la catégorie du véhicule, sa marque, son numéro d'homologation et son numéro de d'identification (VIN). Ces informations **se trouvent côté gauche de la voiture (sens de la marche), sur le côté du châssis. Le numéro de VIN est aussi gravé sur le châssis en symétrie, côté droit.**





Batterie

Votre véhicule est équipé de deux types de batteries, une batterie de traction et une batterie 12V

Batterie de traction

La batterie de traction sert à l'alimentation du moteur.

Elle doit être chargée régulièrement. Il n'est pas nécessaire d'attendre la fin de la décharge pour la recharger.

Afin de préserver votre garantie, il est demandé une charge tous les 2 mois au minimum.

Un module de protection équipe votre batterie et enregistre les tensions et variations des cellules tout au long de sa vie. Ainsi il facilite l'entretien, protégeant la batterie des situations extrêmes pouvant occasionner une dégradation précoce de sa capacité.

Plage d'utilisation de la batterie en fonctionnement :

1. Température Maximum 60 ° C
2. Température Minimum -20 ° C

Plage d'utilisation de la batterie en charge :

3. Température Maximum 60° C
4. Température Minimum 0 ° C

Ces seuils sont inscrits dans le programme de gestion de la batterie et toute atteinte de ceux-ci peuvent mettre immédiatement le véhicule en sécurité.

En fonctionnement, les batteries se réchauffent et il est presque impossible si le véhicule a démarré d'atteindre une température cellule de -20°C. En revanche, en cas de canicule, il est possible que ce même échauffement associé à une utilisation intensive permette d'atteindre 60°C. Un voyant vous avertit de la température trop élevée de la batterie avant la coupure, pensez à vous arrêter et laisser la batterie reposer.

Batterie 12V

La batterie lithium de 12V sert à l'alimentation du système de bord, des feux et des options. Elle est équipée d'une sécurité en cas de décharge complète. Pour la réactiver, il faut la débrancher et la rebrancher.

Cette batterie se trouve sous le capot côté conducteur du véhicule.



Sécurité électrique

Généralités

Le câblage orange (ou rouge et noir de forte section) sur votre véhicule indique le circuit de puissance.

La tension de la batterie de traction de votre véhicule est d'environ 52 Volts.

Toute intervention sur ce réseau est rigoureusement interdite en raison des risques qu'elle peut présenter pour votre sécurité. Même si la tension est considérée comme basse, de forts courants peuvent la parcourir.

Des pièces telles que le moteur peuvent monter en chaleur de façon significative. Prenez garde à ne pas toucher celui-ci après toute utilisation sans une période de repos préalable.

RISQUE DE BRÛLURES GRAVES OU DE CHOCS ÉLECTRIQUES.

En cas d'accident ou de choc sur le soubassement du véhicule vous pouvez endommager le circuit électrique ou la batterie de traction. Faites contrôler votre véhicule par un spécialiste.

Ne touchez jamais les composants « 52 volts » ou les câbles orange exposés et visibles de l'intérieur ou de l'extérieur du véhicule.

En cas d'endommagement important de la batterie de traction, d'éventuelles fuites pourraient apparaître :

- Ne touchez jamais aux liquides (fluides...) provenant de la batterie de traction.
- En cas de contact corporel, rincez abondamment à l'eau et consultez un médecin au plus vite.
- En cas d'incendie, quittez et faites évacuer immédiatement le véhicule, contactez les services de secours en précisant bien qu'il s'agit d'un véhicule électrique. Si vous devez intervenir, n'utilisez que des agents d'extinction de type ABC ou BC compatibles avec les feux sur les systèmes électriques. Ne pas utiliser de l'eau ou d'autres agents d'extinction. Dans tous les cas de dégradations du circuit électrique, faites appel à un spécialiste.
- Ne jamais laver le compartiment moteur, la prise de charge et la batterie de traction au nettoyeur haute pression. Risque d'endommagement du circuit électrique.

Ne jamais laver le véhicule lorsque celui-ci est en charge.

RISQUE DE CHOCS ÉLECTRIQUES POUVANT ENTRAÎNER LA MORT.



Mise en sécurité du véhicule

Pour mettre en sécurité le véhicule :

- Forcer l'extinction du véhicule

Appuyer sur la pédale de frein et maintenir la pression pendant 3 secondes. Pendant que l'appui est maintenu, retirer la clef du véhicule. Attendre 12 secondes.

- Retirez le fusible de gauche (vert, 30A)
- Dévisser les 4 vis de la plaque sous l'avant du véhicule
- Déconnectez les connecteurs de puissance.





Mise en route



Commencez par introduire la clé dans le contact à droite du volant, et tournez là de deux crans dans le sens horaire.

Les écrans s'allument alors, avec un message indiquant de tourner la clé pour démarrer le véhicule. Tournez encore d'un cran la clé.

Le véhicule est démarré.

Vous êtes maintenant en position parking, comme l'indique la lettre « P » en surbrillance sur l'écran principal. 

Pour passer la marche avant depuis la position parking, appuyez sur la pédale de frein et appuyez sur le bouton « D » (Drive) sur l'écran de configuration.

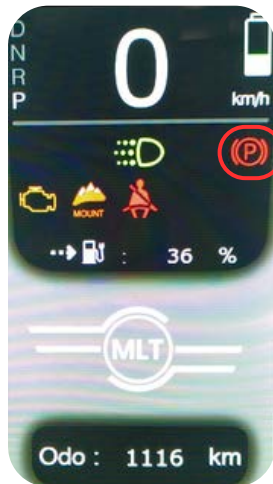

Pour passer la marche arrière depuis la position parking, appuyez sur la pédale de frein et appuyez sur le bouton « R » (Rear) sur l'écran de configuration.



Mise en route

Une fois la marche avant ou la marche arrière enclenchée, la lettre correspondante passe en surbrillance sur l'écran principal. Les boutons de l'écran de configuration changent et laissent apparaître le symbole de frein de parking. Les électrofreins se desserrent.

Vous pouvez presser l'accélérateur pour que le véhicule commence à se déplacer dans le sens sélectionné.

Il n'est pas nécessaire d'appuyer sur la pédale de frein pour passer de la marche avant à la marche arrière ou réciproquement, mais seulement pour sortir du mode parking.

Pour revenir au mode parking, il suffit d'appuyer sur le bouton avec le symbole du frein de parking. Les étriers se serrent alors.

A noter : les boutons pour changer de sens de marche ou pour passer en mode parking sont désactivés au-delà de 5km/h, ils apparaissent alors grisés.





Conduite

Comportement

Votre véhicule fonctionne tel un véhicule automatique, prenez garde à ne pas utiliser votre pied gauche.

En cours d'utilisation, lorsque vous levez le pied de la pédale d'accélérateur ou que vous appuyez sur le frein, le moteur passe en mode régénératif et recharge la batterie de traction. Vous arriverez à utiliser ce dernier au mieux pour économiser le frein mécanique.

Maintien à l'arrêt

A l'arrêt, le moteur maintient le véhicule en position, même en pente. Le logo  apparaît alors à l'écran.

Si vous laissez votre véhicule pendant plusieurs minutes dans ce mode, il passera automatiquement en frein de parking pour économiser de l'énergie et éviter de chauffer. Si le conducteur détache sa ceinture de sécurité à l'arrêt, le véhicule passera aussi en frein de parking.

Modes et limiteurs

Si vous avez opté pour l'option « modes de conduites », le frein régénératif est variable suivant les modes normal, économique ou montagne. Un logo apparaît sur l'écran principal pour indiquer dans quel mode vous vous trouvez. En mode « eco », la vitesse et la puissance sont limitées pour optimiser l'autonomie.





Configuration

Données de consommation

Sur l'écran de configuration, les valeurs de consommation au kilomètre, de consommation d'énergie et de kilomètres parcourus sont mises à jour en continu. Vous pouvez les remettre à zéro en appuyant sur le bouton « réinit. journalier 1 » ou « réinit. journalier 2 » pendant quelques secondes.

- Consommation moyenne : elle s'exprime en Wh/km, c'est la quantité d'énergie électrique dépensée en moyenne depuis la réinitialisation pour parcourir un kilomètre
- Consommation totale : elle s'exprime en Wh, c'est la quantité d'énergie électrique dépensée depuis la dernière réinitialisation
- Distance parcourue : en kilomètre, depuis la dernière réinitialisation

Autonomie

La valeur de l'autonomie sur l'écran principale peut être donnée soit en pourcentage de charge de la batterie de traction, soit en kilomètre que l'on peut parcourir avec ce qu'il reste en énergie dans la batterie.

Pour passer d'une valeur à l'autre, il suffit de toucher l'unité de l'autonomie.

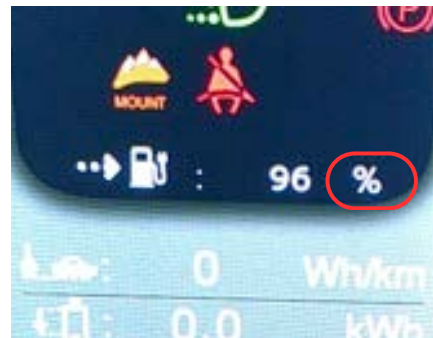
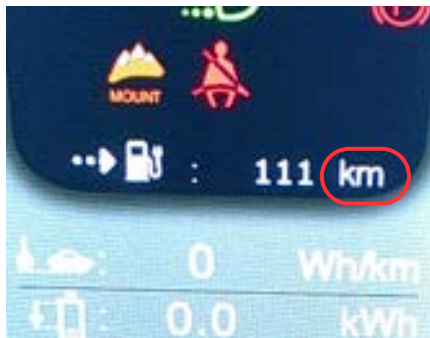

La valeur de l'autonomie donnée en kilomètre est calculée par rapport à la consommation enregistrée par le véhicule sur le compteur 1 et les dernières minutes d'utilisation du véhicule. Si vous remettez à zéro les valeurs enregistrées, cela exercera donc une influence sur le calcul de l'autonomie qui s'affinera avec les premiers kilomètres parcourus après la remise à zéro.



Configuration

Unité et langues

Il est possible de changer la langue du système ainsi que les unités affichées.

Langues disponibles :

- Français
- Anglais
- Espagnol

Unités disponibles :

- Système international (métrique)
- Système impérial

Pour changer ces paramètres, appuyez sur l'engrenage de l'écran de configuration. Vous avez maintenant accès aux différents menus : Luminosité des écrans, volume des sons, langue, réglage de l'heure, unités. Pour valider les changements, il faut appuyer sur le bouton enregistrer en haut à gauche de l'écran

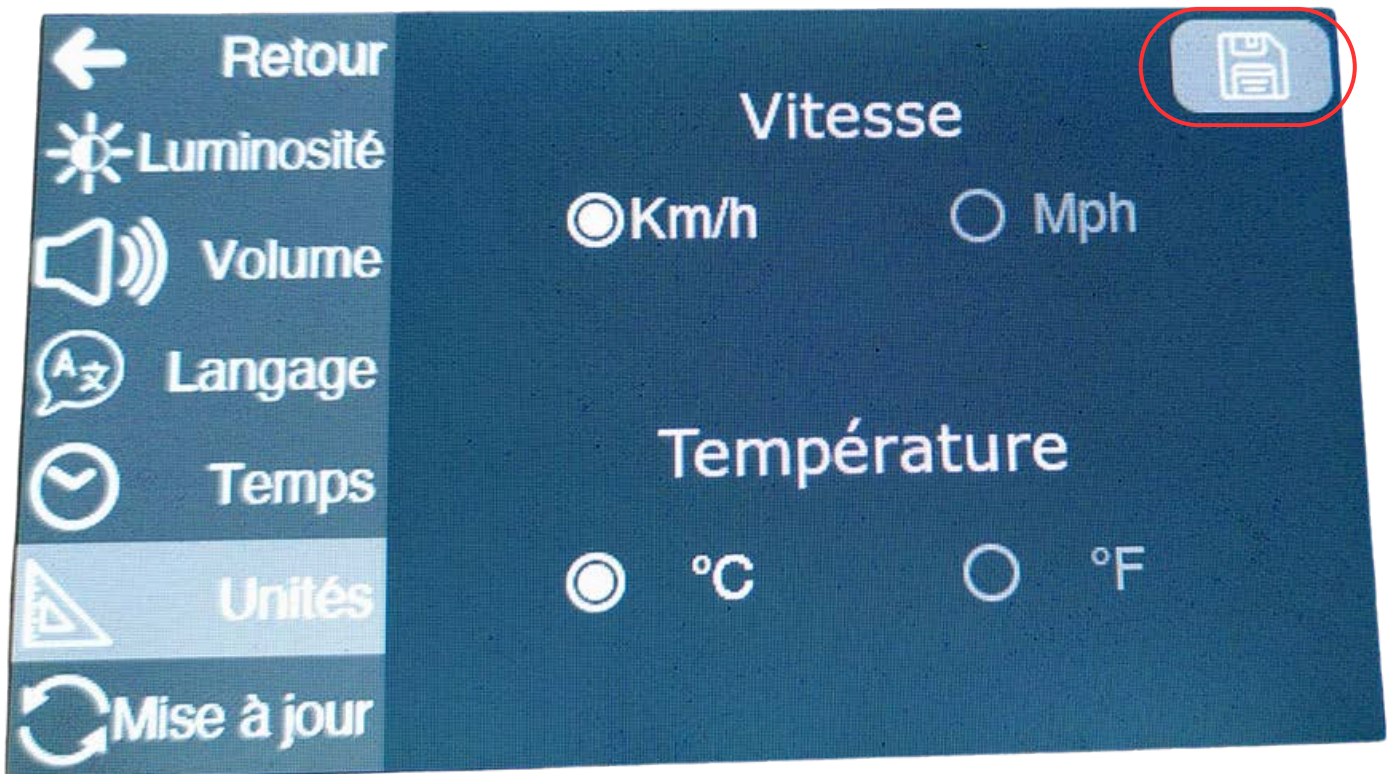



Charge

Pour mettre le véhicule en charge, commencez par connecter le cordon de charge au réseau électrique.

Vous pouvez régler le courant maximal appelé et ajouter un compte à rebours avant le début de la charge. Pour cela, appuyez 3 secondes sur le bouton central. En relâchant, vous arrivez sur le menu. Pour passer d'un menu à l'autre appuyez sur le bouton une fois. Pour valider, appuyez 3 secondes, puis relâchez.

Vous pouvez modifier la puissance de charge de 8A jusque 13A. Il s'agit du courant consommé sur le 220V. Puis connectez le cordon au véhicule.

L'écran de configuration passe alors en mode de charge et vous indique l'état de charge de la batterie en pourcentage, le nombre de kilomètres que vous pouvez espérer parcourir en fonction de la consommation moyenne enregistrée, et le temps qu'il reste jusqu'à la fin de la charge.

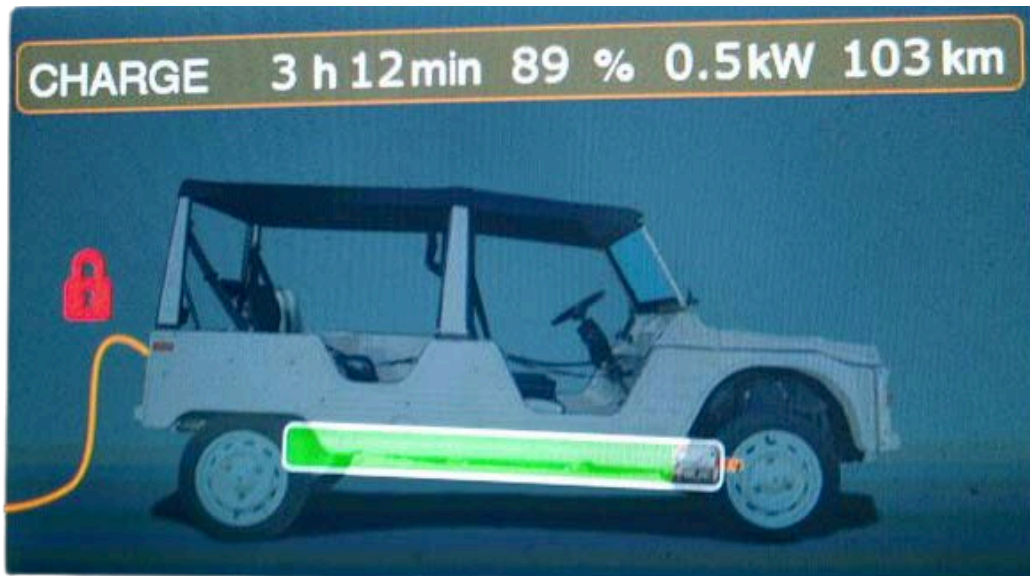

Le verrou rouge qui s'affiche indique que la prise est bien verrouillée et qu'on ne peut pas débrancher le véhicule.

L'écran de configuration passe automatiquement en veille après quelques instants. Vous pouvez réafficher les informations en touchant l'écran, qui se rallume instantanément.



L'écran principal indique lui aussi que la charge est en cours et un bouton pour arrêter la charge s'affiche. Ce bouton arrête la charge et déverrouille la prise, que vous pouvez retirer.

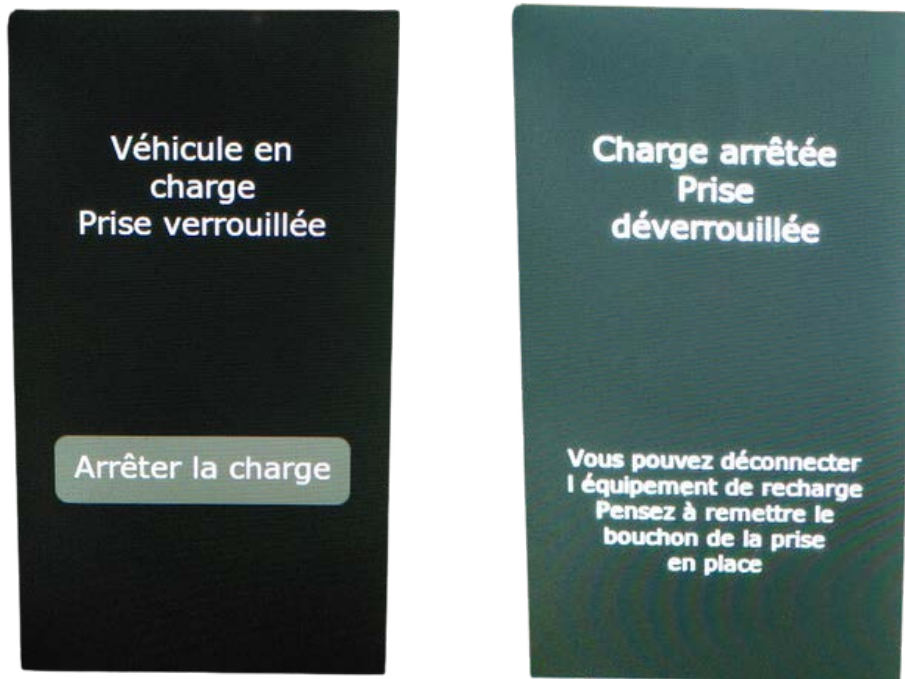

Si vous retirez la clé du véhicule, l'écran principal s'éteint et le bouton n'est plus accessible, de façon à pouvoir laisser le véhicule en charge sans que personne ne puisse débrancher le véhicule à votre insu.

Pour rendre l'écran de déverrouillage de nouveau accessible, remettre la clé et la tourner jusqu'à ce que l'écran se rallume.

Note : si vous ne retirez pas la prise du véhicule, la prise se verrouille de nouveau et le véhicule se remet en charge au bout de 4 minutes.

Note : n'oubliez pas de revisser le capuchon de la prise de charge, afin de protéger la prise de charge pendant l'utilisation du véhicule et afin de ne pas gêner la visibilité des feux arrière.



Recommandations importantes pour la charge de votre véhicule

Veillez lire attentivement ces consignes. Le non-respect de ces consignes peut entraîner un risque d'incendie, de blessures graves ou de chocs électriques pouvant entraîner la mort.

Faites vérifier par un professionnel que chaque prise sur laquelle vous allez raccorder le chargeur est bien conforme aux standards et aux réglementations en vigueur relatives aux pays, et notamment qu'elle dispose :

- d'un dispositif à courant différentiel résiduel de 30mA de type A
- d'un dispositif de protection contre les surintensités (fusible ou disjoncteur de 16A ou 20A dédié à la prise utilisée) ;
- d'une protection contre les surtensions liées à la foudre dans les zones exposées ;
- d'un dispositif de raccordement à la terre.

Il est conseillé de tester tous les mois le bon fonctionnement du dispositif à courant différentiel résiduel.

Ne pas intervenir sur le véhicule lors de la charge (lavage, changement de roue, intervention dans le compartiment moteur...). En cas de présence d'eau, de signes de corrosion ou d'éléments étrangers dans le connecteur du chargeur ou dans la prise de charge du véhicule, ne chargez pas le véhicule. Risque d'incendie. Ne pas tenter de toucher les contacts du chargeur, de la prise domestique ou de la prise de charge du véhicule, ni d'y introduire des objets. Ne jamais brancher le chargeur sur une prise multiple ou un prolongateur. Ne pas démonter ou modifier la prise de charge véhicule ou le chargeur. Risque d'incendie. Ne pas modifier l'installation en cours de charge. Prenez soin du cordon de charge : ne le piétinez pas, ne le plongez pas dans l'eau, protégez-le des projections d'eau, ne tirez pas dessus, ne lui faites pas subir de choc... En cas de dégradations du cordon, ne pas l'utiliser. Adressez-vous à un Représentant de la marque pour son remplacement.



Informations techniques pour l'installation de point de recharge du véhicule

Tension d'entrée	220V \pm 15%
Fréquence	47-63Hz
Courant d'entrée Véhicule Standard (chargeur 1.5kW) Véhicule avec batterie 25 kWh (chargeur 2 kW) Option charge rapide (chargeur 4kW)	\leq 11A \leq 13A \leq 26A
Branchement du cordon de charge fourni	Schuko
Branchement sur le véhicule	Type 2

Restrictions de charge

Après une utilisation intensive et continue par températures élevées, il est possible que la mise en charge soit bloquée ou se coupe rapidement à cause de la température trop élevée de la batterie pour accepter une charge continue. Dans ce cas, il convient de laisser la batterie reposer et charger le véhicule un peu plus tard. De même, si une température trop basse est mesurée dans la batterie, la charge peut également être bloquée.



Ergonomie et sécurité

Réglage des sièges

Les sièges avant sont réglables d'avant en arrière au moyen de la poignée accessible sous l'assise.

La glissière est inclinée, plus vous reculez le siège plus vous abaissez l'assise. Inversement, si vous avancez le siège vous montez l'assise.

Poussez dans ce sens pour libérer la glissière

Manette de Réglage



Ceinture de sécurité

Chaque assise possède une ceinture de sécurité 3 points. Nous vous rappelons que l'utilisation de celles-ci par tous les occupants du véhicule est une obligation. La non-utilisation de celle-ci par le conducteur fait apparaître un témoin lumineux sur l'écran principal.

Siège enfant

L'utilisation d'un siège auto pour enfant n'est pas conseillée du fait des assises en toile et des ouvertures sur la route. De plus, prenez-bien garde lors du transport d'enfants à ce que ceux-ci soient bien attachés.

Warning

Commande de warning : Les warning ne sont fonctionnels qu'en utilisation et période de veille.







Témoins lumineux



Ecran principal

	Indicateur de changement de direction à gauche activé
	Indicateur de changement de direction à droite activé
	Défaillance sur le circuit de freinage : fuite ou niveau de liquide de frein insuffisant. Arrêtez le véhicule et contrôlez les niveaux.
	Feux diurnes allumés
	Feux de route allumés
	le véhicule est en train de maintenir électriquement le véhicule à l'arrêt
	baisse de puissance du véhicule
	Feux de croisement allumés
	maintenance à prévoir
	Défaut système, contactez votre revendeur pour identifier la cause
	Défaut moteur majeur ou température moteur très élevée. Arrêt du véhicule nécessaire
	Défaut moteur léger ou limitation due à une température moteur élevée
	Frein de parking activé



	Mode économie d'énergie activée
	Mode montagne activé
	Ceinture de sécurité conducteur non bouclée
	frein régénératif limité

Écran de configuration

	phare anti-brouillard arrière activé
	Pare-brise dégivrant en marche (option)



Commandes et réglages

Commande des feux

Les feux sont mis en route au moyen du commodo gauche. Le bouton rotatif permet de choisir entre la position feux diurnes et la position feux de croisement. En tirant en arrière le commodo sur la position feux de croisement, les feux de route s'activent.

Les clignotants s'activent par basculement du commodo vers le haut ou vers le bas.

Le phare de recul s'allume automatiquement lors de la marche arrière du véhicule

Le phare antibrouillard arrière s'active en appuyant sur le bouton de l'écran de configuration qui représente le logo de phare antibrouillard arrière. Il est nécessaire d'allumer les feux de croisement pour activer le bouton.

Réglage des Feux

Le réglage de hauteur des phares s'effectue à l'avant du véhicule à l'aide d'un tournevis. Il faut enlever l'enjoliveur de phare en tirant dessus. Les feux doivent être allumés en position feux de croisement. La chute de lumière de ceux-ci doit être de 1,2%. Se positionner à 10m d'un mur et observer une baisse du faisceau de 12cm.

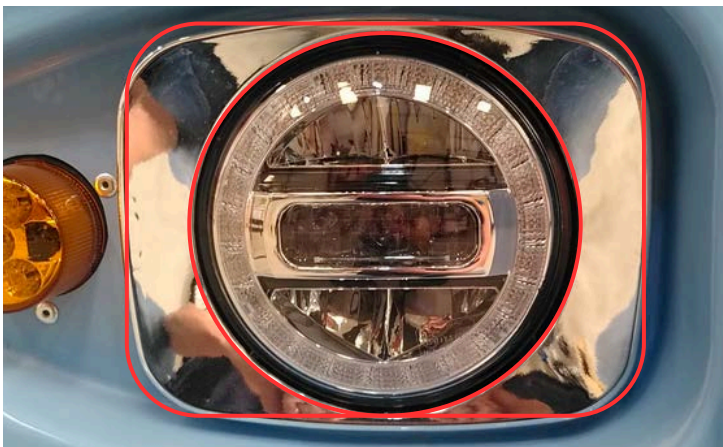

○ enjoliveur de phare

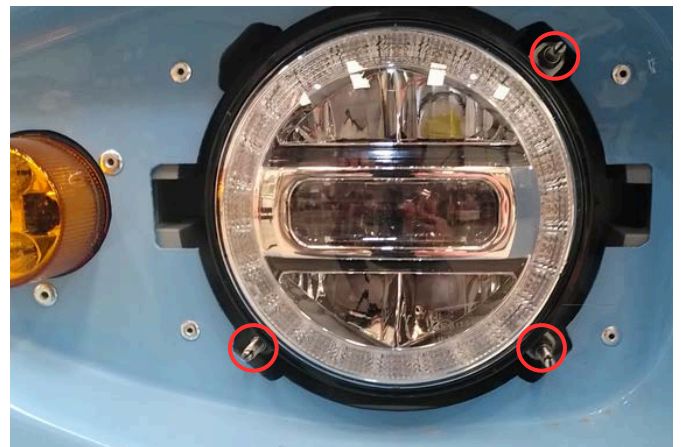

○ vis de réglage



Essuie-glace

Commande

Les essuie-glaces sont actionnés au moyen du commodo droit. La position momentanée basse correspond à un balayage des essuie-glaces. La première position haute permet le lancement des essuie-glaces en balayage intermittent. La seconde position haute permet le lancement des essuie-glaces en vitesse réduite. La dernière position haute permet le lancement des essuie-glaces en vitesse rapide.

Remplacement des balais d'essuie-glaces

Pour remplacer les balais d'essuie-glace, écarter le balai du pare-brise puis tirez sur le balai, parallèlement au bras.



Positionner ensuite le nouveau balai de la même manière et rabattre délicatement le balai sur le pare-brise.

Dans le cas où le clip sur le bras serait cassé, un nouveau est fourni avec le balai neuf.



Fusibles

Votre E-Story possède un module de gestion des accessoires équipé d'un système de protection remplaçant la plupart des fusibles classiques. Ainsi, un simple redémarrage du véhicule réarme ceux-ci. Dans le cas où un problème serait persistant, il convient de faire diagnostiquer votre véhicule afin de déterminer l'origine de la panne.

En plus de ce système, votre véhicule est équipé de 9 fusibles. Un dans la batterie protégeant le module d'équilibrage et de protection des cellules. Un fusible de puissance protégeant le moteur et son module de gestion, dans le porte-fusible sur la tôle sous moteur. Un autre fusible au même endroit pour protéger la ligne de charge du véhicule. Quatre fusibles protégeant le reste des fonctions critiques de votre véhicule, le klaxon et le circuit de 12V. Le remplacement de ces fusibles est impérativement à confier à un professionnel agréé véhicule électrique qui aura auparavant diagnostiqué la panne. Ceux-ci sont situés sous le tableau de bord sur la gauche, à côté de la prise OBD. De plus votre véhicule comporte également un fusible sur le faisceau d'alimentation de la direction assistée et un en amont des prises de charge USB et allume-cigare.

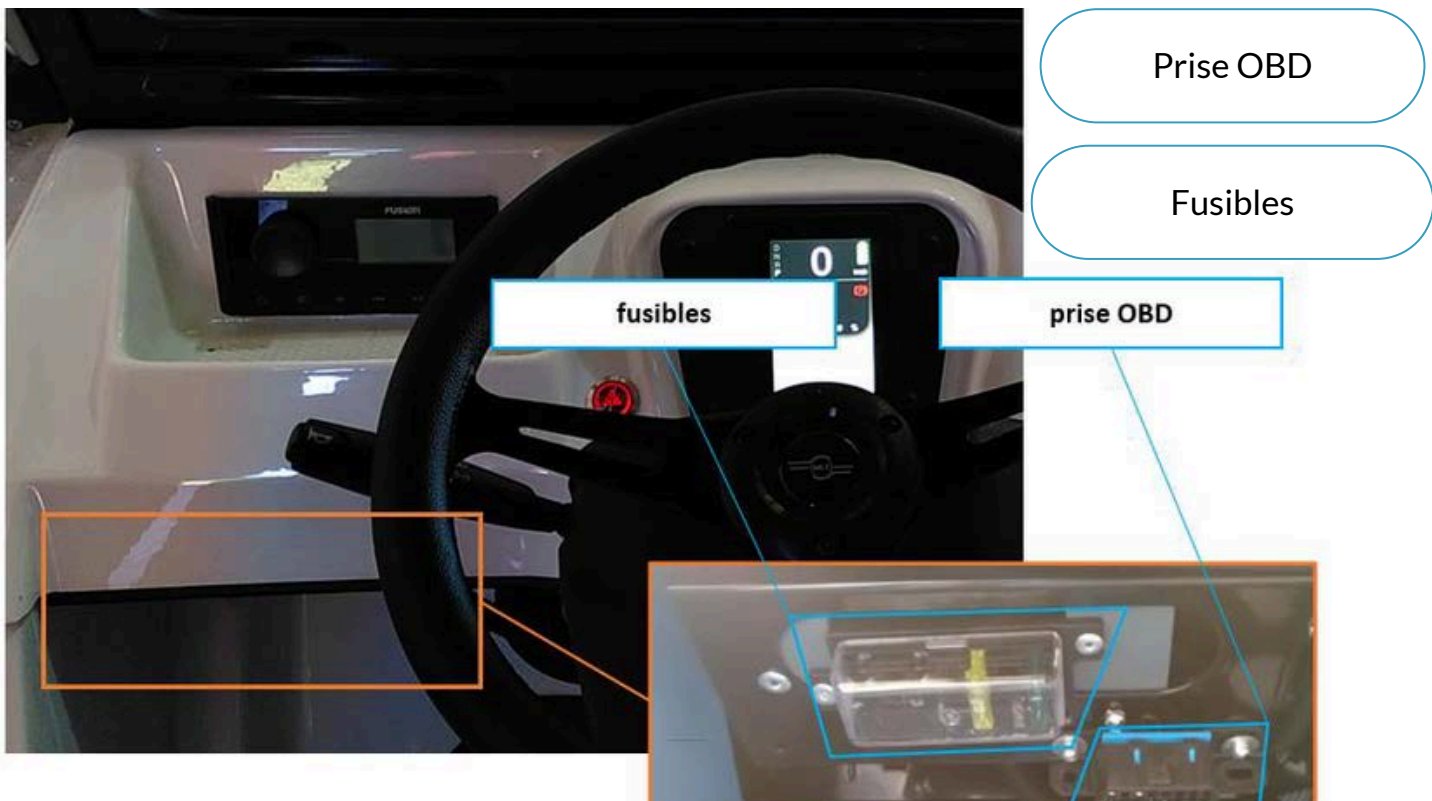

Enfin, dans le cas où le véhicule est équipé des options telles que l'autoradio ou bien le pare-brise dégivrant, les faisceaux d'alimentation de ceux-ci sont également équipés d'un fusible sur leur alimentation.



Accessoires

Accessoires électriques et électroniques

Avant d'installer ce type d'accessoire, assurez-vous que celui-ci est compatible avec votre véhicule. Prenez conseil auprès d'un représentant de la marque. Ne branchez pas des accessoires d'une puissance supérieure à 120 Watts. Risque d'incendie. Toute intervention sur le circuit électrique 12 volts du véhicule ne peut être réalisée que par un représentant de la marque car un branchement incorrect pourrait entraîner la détérioration de l'installation électrique et/ou des organes qui y sont connectés.

En cas de montage ultérieur d'équipement électrique, assurez-vous que l'installation est bien protégée par un fusible. Faites-vous préciser l'ampérage et la localisation de ce fusible.

Utilisation d'appareils émetteurs/récepteurs (téléphones, appareils CB)

Les téléphones et appareils CB équipés d'antenne intégrée peuvent créer des interférences avec les systèmes électroniques équipant le véhicule d'origine. Il est recommandé de n'utiliser que des appareils avec antenne extérieure. Par ailleurs, nous vous rappelons la nécessité de respecter la législation en vigueur concernant l'utilisation de ces appareils.

Montage ultérieur d'accessoires

Si vous souhaitez faire installer des accessoires sur le véhicule : consultez un représentant de la marque. De plus, afin d'assurer le bon fonctionnement de votre véhicule et d'éviter tout risque de nature à porter atteinte à votre sécurité, nous vous conseillons d'utiliser des accessoires spécifiques, adaptés à votre véhicule et qui seuls sont garantis par le constructeur.

Gêne à la conduite

Côté conducteur, utilisez impérativement des tapis adaptés au véhicule. Risque de coincement des pédales.





Freinage

Contrôle de l'usure des plaquettes avant

Sous le capot, faites un contrôle visuel de l'épaisseur de garniture sur les plaquettes régulièrement.

Réglage et rattrapage du jeu des mâchoires de freins arrière

Les mâchoires ne sont pas pourvus d'un système de rattrapage de jeu automatique. Une variation de la qualité de freinage peut être liée à ce paramètre. Faire vérifier ce réglage par un professionnel.

Contrôle du niveau de liquide de frein

Vérifiez le niveau visuellement, le niveau de liquide doit être supérieur à la moitié de la capacité du bidon de liquide de frein.

ATTENTION : Votre véhicule ne dispose pas d'ABS ni de système d'aide au freinage, il est donc important de bien anticiper les freinages et la force à appliquer sur la pédale de frein.

Cependant vous disposez d'un frein régénératif puissant qui vous assistera au freinage en fonction du mode, tout en rechargeant la batterie de traction. Ce frein peut être désactivé si la batterie est à 100% de charge ou si le moteur est en défaut.







Pression de gonflage des pneumatiques

L'étiquette récapitulative des pressions de pneumatiques préconisées se trouve sous le capot moteur.

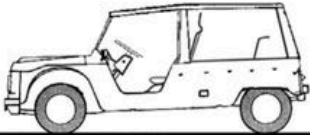
Pressions des pneus froids
Cold tyres pressures



	135/80 R15	1,4 bars/ 20,3 psi	1,4 bars/ 20,3 psi
	135/80 R15	1,6 bars/ 23,2 psi	1,6 bars/ 23,2 psi

Les pressions de gonflage doivent être vérifiées sur pneumatiques froids. Au cas où la vérification de la pression ne peut être effectuée sur les pneumatiques froids, il faut majorer les pressions indiquées de 0,2 à 0,3 bar (ou 3 psi). Il est impératif de ne jamais dégonfler un pneumatique chaud.

Immobilisation prolongée

Dans le cas où votre véhicule serait amené à rester stationné pendant une longue période sans utilisation, **il devra être chargée au delà de 90%**

Pour garantir un niveau de charge annoncé fiable, il est nécessaire après toutes immobilisations prolongées de réaliser une charge complète jusqu'à affichage d'un niveau de charge de 100% et d'une puissance de charge de 0kW sur l'écran de charge.

Dans le cas où le véhicule ne démarrerait pas après une immobilisation prolongée veuillez contacter le Service Après Vente. ([Voir page X](#))



Entretien de la carrosserie

Lavage du véhicule

Ne jamais laver le compartiment moteur, la prise de charge et la batterie de traction au nettoyeur haute pression. Ne pas passer le véhicule sous un portique de lavage. Risque d'endommagement du circuit électrique. Ne jamais laver le véhicule lorsque celui-ci est en charge.

RISQUE DE CHOCS ÉLECTRIQUES POUVANT ENTRAÎNER LA MORT.

La carrosserie de votre véhicule est en ABS-PMMA anti-UV, il ne faut donc pas utiliser de produits d'entretien à base de solvants.

Nettoyage des projecteurs

Les projecteurs étant équipés de « glaces » plastiques, utilisez un chiffon doux ou en coton. Si cela est insuffisant, imbitez-le légèrement d'eau savonneuse puis rincez toujours avec un chiffon doux ou en coton. Terminez en essuyant délicatement avec un chiffon sec doux.

L'emploi de produits à base d'alcool ainsi que l'acétone sont à proscrire. Privilégier l'usage d'eau savonneuse ou des produits dégraissants non agressifs.



Remorquage, dépannage et levage

En cas de panne, déconnectez le connecteur de communication du moteur pour éviter qu'il maintienne le véhicule à l'arrêt et desserrez les freins de parking en passant une vitesse avant de remorquer le véhicule.

Le véhicule est alors en roue libre.



○ connecteur moteur

Avant tout remorquage, déverrouillez le blocage de direction.

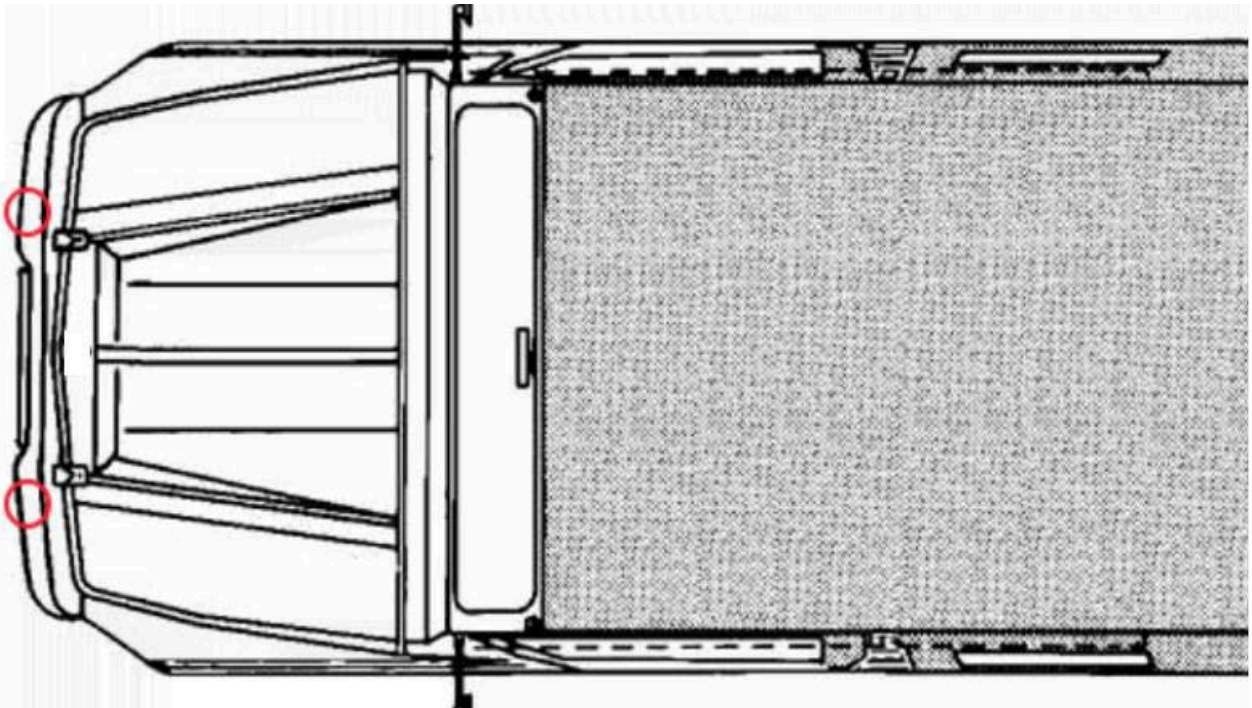

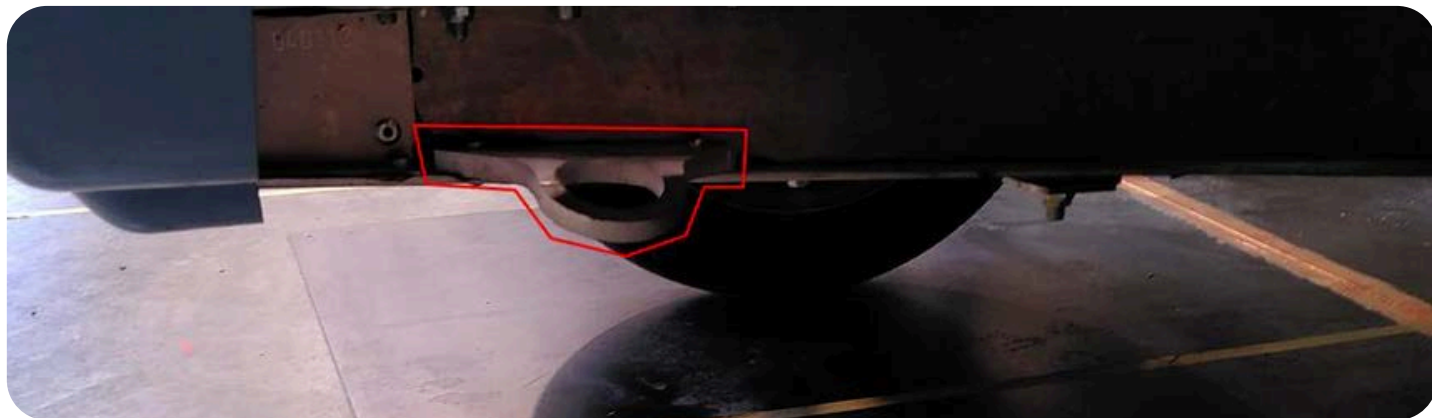

Positions des points de traction

Contactez votre assureur pour avoir un remorqueur agréé véhicule électriques. Lors de tout transport, l'arrimage du véhicule doit être effectué au niveau de ces 2 points d'ancrages et au niveau des roues arrière ou bien au niveau des quatre roues.

Ne jamais arrimer le véhicule ni le remorquer au niveau des bras de suspension. Risque d'endommagement de ces derniers.

Il est impératif de toujours transporter le véhicule en marche avant. Risque d'endommager les portes bâchées si elles sont présentes et le véhicule.

Levage du véhicule

Si vous devez soulever le véhicule pour effectuer un changement de roue, positionnez un cric sous les vis de l'essieu avant ou arrière ou sous les supports de pots de suspension.

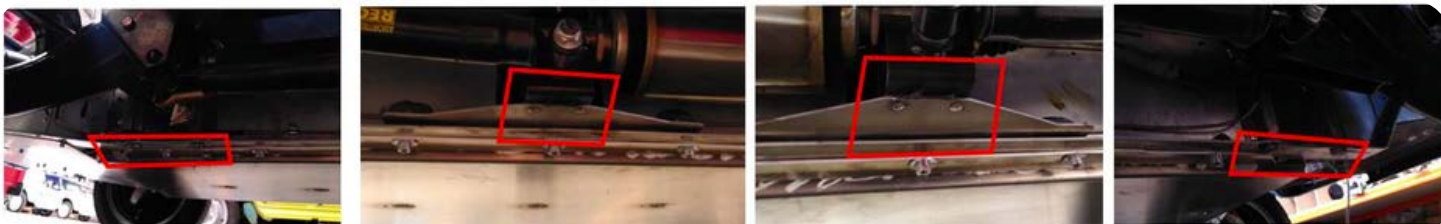

Ne jamais travailler sous la voiture sans moyen sécurisé, type chandelles.
Ne pas lever la voiture sous la batterie.



Anomalies et fonctionnement

La charge de la batterie de traction est impossible

Causes possibles :

- Le BMS de la batterie de traction est en sécurité
- La température interne à la batterie est inférieure à 0°C
- Le réseau domestique est défaillant ou le disjoncteur est coupé.
- Le chargeur est défectueux

Actions :

- Recharger dans un lieu tempéré
- Vérifier le réseau domestique
- Vérifier les branchements

Fréquence plus rapide des clignotants

Cause possible :

- Feu clignotant grillé

Action :

- Remplacement du feu clignotant

Le projecteur ne fonctionne plus

Cause possible :

- Projecteur grillé

Action :

- Remplacement du projecteur

Traces de condensation dans les feux

Causes possibles :

- Ceci n'est pas une anomalie. La présence de traces de condensation dans les feux est un phénomène naturel lié aux variations de température. Ces traces disparaîtront rapidement lors de l'utilisation des feux

Les écrans ne s'allument pas en insérant la clé

Causes possibles :

- La batterie 12V est vidée, en sécurité

Action :

- Rechargez la batterie 12V avec un chargeur externe.
- Vous pouvez aussi tenter de débrancher et rebrancher la batterie, si son niveau n'est pas critique elle sortira de sa sécurité et pourra redémarrer le véhicule.
- En dernier recours, changez la batterie 12V



Carnet d'entretien du véhicule

Contenu d'une révision

Le moteur ne nécessite aucune vidange sur toute la durée de sa vie.
Lors d'une révision les points à traiter sont les suivants :

- Vérification de la géométrie
 - Hauteur
 - Direction
 - Parallélisme
- Vérification du système de freinage
 - Usure des plaquettes de frein avant
 - Usure et réglage des mâchoires arrière
 - Contrôle du liquide de frein
- Mise à jour logiciel
- Relevé des codes défauts
- Vérification état de la batterie
- Graissage des pivots et cardans





Périodicité des révisions

Révision	Kilométrage	Année	Date et kilométrage de la révision effectuée
1	2 500	1	
2	15 000	2	
3	30 000	4	
4	45 000	6	
5	60 000	8	
6	75 000	10	
7	90 000	12	
9	105 000	14	
10	120 000	16	



Garantie